



NÁVOD
NA
OBSLUHU
GRAMORÁDIA

OPERETA

1021

A

NÁVOD NA OBSLUHU GRAMORÁDIA 1021A OPERETA

Pred každým odkrytím zadnej steny nezabudnite sieťovú šnúru odpojiť od siete. Predídete úrazu!

SKÔR NEŽ GRAMORÁDIO ZAPNETE,

presvedčte sa, či sa počas dopravy neuvoľnila niektorá elektrónka. Odskrutkujte skrutky v rohoch zadnej steny, vysuňte zástrčku vstavanej antény zo zdierok v prijímači a zadnú stenu vyklopte a vysuňte smerom dole. Potom prekontrolujte, či sú všetky elektrónky riadne zasunuté. Presvedčte sa tiež, či údaj sieťového napätia na zadnej stene odpovedá napätiu vašej siete.

Gramorádio možno napájať len zo striedavej siete o kmitočte 40–60 Hz o napätí 220 V. Ak údaje nesúhlasia, treba upraviť sieťové napätie na 220 V pomocou vhodného prevodového transformátora pre výkon aspoň 60 W.

Po upevnení zadnej steny môžete gramorádio pripojiť na sieť.

NIEKOĽKO SLOV O ANTÉNE A DOBROM PRIJME

Ak chcete využiť prijímacie vlastnosti rozhlasového prijímača, odporúčame vám použiť dobré antény. To platí predovšetkým pre príjem veľmi krátkych vln. Ich signál sa z vysielача šíri priamočaro, podobne ako pri televíznom vysielaní. Ak je gramorádio vo väčšej vzdialenosti od miesta príjmu, potrebujete pre kvalitný príjem vonkajšiu anténu, tzv. „dipól“, niekedy aj viacprvkovú.

Pre príjem normálnych programov na VKV v blízkosti vysielača vám postačí vstavaný dipól. Stavbu vonkajšej antény vám odporúčame zveriť príslušnému odbornému podniku najmä s ohľadom na zachovanie bezpečnostných predpisov. Zdievky (14) pre pripojenie vstavanej i vonkajšej antény sú na zadnej strane prijímača. Na príjem na stredných a dlhých vlnách môžete použiť buď vstavanú feritovú anténu alebo vonkajšiu anténu, ktorú zasuniete do zdievky (12). Na dobrý príjem vzdialenejších staníc odporúča sa pripojiť vonkajšiu anténu. Dôležité je tiež správne uzemnenie prijímača. Ako prívod na uzemnenie použite silnejší medený drôt, ktorý najkratšou cestou ved'ete k uzemňovacej doske alebo núdzove k vodovodnému potrubiu. (Trúbku poriadne očistite a drôt dobre pripojte.) Prívod od uzemnenia pripojte do zdievky (13) na zadnej stene.

OBSLUHA GRAMOFÓNU

Gramofónovým chassis H 46 možno prehrávať monofónne platne štandardné i dlhohrajúce. Pred prvým použitím gramofónu vyskrutkujte vrut, ktorým je gramofón zaistený počas dopravy. Vrut je viditeľný v otvore gramofónového taniera po nadvihnutí krycieho gumového kotúča.

Stlačte tlačidlo (5), prístroj uveďte do chodu miernym vychýlením prenosky (20) doprava (veľkým a násilným vychýlením môžete mechanizmus poškodiť); nasad'zte hrot prenosky do okrajovej drážky gramofónovej platne. Po prehraní platne sa prístroj automaticky vypne.

Pri prehrávaní gramofónových platní veľkého priemeru a pri zatvorenom veku gramofónu musí byť pružina podepierajúca veko ohnutá smerom k zadnej časti gramofónu.

NIEKOĽKO DÔLEŽITÝCH RÁD NA OBSLUHU GRAMOFÓNU

Nikdy neprehrávajte naprasknuté alebo poškodené platne! Prenosku chráňte pred nárazom a na platňu ju nasadzujte ľahko – zabránite poškodeniu hrotov kryštálovej vložky i platne. Pri nízkej teplote olej v mechanizme stuhne a trenie sa zväčšuje. Odporúčame preto gramofón nechať chvíľku bežať naprázdno. Nevystavujte ho taktiež na dlhší čas vyššej teplote ani nadmernej vlhkosti, aby sa kryštálová vložka nepoškodila.

Ak nepoužívate gramofón dlhší čas, nastavte riadiaci gombík na voľbu otáčok do niektorej polohy medzi čísla rýchlostí, aby gumové obloženie medzikola nebolo v zábere.

Opotrebované alebo poškodené hroty zhoršujú reprodukciu a treba držiak hrotov vymeniť. Výmenu držiaka odporúčame zveriť odbornému závodu.

Pri vyberaní vložky postupujte týmto spôsobom: najprv vyberte vložku z ramena prenosky (20). Pri vyberaní (i vkladaní vložky späť do prenosky) pootočte hlavičku na prenoske do polohy N. Vložku potom vyberte tak, že ju mierne zatlačíte hore a dozadu ku kĺbu prenosky. Potom opatrne stiahnite zdierky z kolíčkov a samotnú vložku odovzdajte na odbornú výmenu vadného hrotu.

Pred vložení vložky do prenosky nasadte zdierku prírodného vodiča, na ktorom je nasunutá izolačná trubička, na kolíček s označením Δ . Druhý prívod – tienenie vodiča nasadte na zvyšný kolíček. Potom vložku miernym zatlačením hore a dopredu upevníte v závesoch prenosky.

MAZANIE

Rotor motorčeka je uložený v samomazných ložiskách. Odporúčame mazanie ložísk a prevodového mechanizmu zveriť raz za 2 roky odbornému závodu.

AKO NAHRÁVAŤ NA MAGNETOFÓN

Magnetofón pripojte vodičom z príslušenstva magnetofónu do zásuvky (15). Pri nahrávaní programu na magnetofón treba stlačiť tlačidlo príslušného vlnového rozsahu. Nastavenie regulátora hlasitosti a tónovej clony nemá vplyv na nahrávku.

Pri nahrávaní programu z gramofónu na magnetofón alebo pri prehrávaní programu z magnetofónu stlačte tlačidlo (5).

ZHRNUTIE ZÁKLADNÝCH POKYNOV

- Gramorádio umiestnite tak, aby bol po jeho stranách voľný priestor. Zabezpečíte tým dobrú reprodukciu a ľahkú obsluhu gramofónu.
- Nebojte sa manipulovať s jednotlivými prvkami, zásadne však nikdy nepoužívajte násilie.
- Gramorádio nevystavujte priveľkému teplu alebo vlhkosti. Chráňte ho pred prachom a občas dajte odstrániť prach, ktorý sa vnútri usadzuje.
- Prekontrolujte občas aj vonkajšiu anténu, a to ak z hľadiska dobrej funkcie, ako aj bezpečnosti.
- Neodporúčame vám akékoľvek zásahy do vnútra gramorádia, najmä ak ho máte v záručnej lehote. Dbajte, aby ste neporušili plombu na spodu gramorádia, stratili by ste nárok na záručnú opravu.

AK NEBUDE GRAMORÁDIO SPRÁVNE PRACOVAŤ, PRESKÚŠAJTE IBA:

- či je v sieťovej zásuvke prúd (pripojte stolnú lampu)
- či nie je prerušená poistka. (Poistka (11) je umiestnená vo vnútri gramorádia.) Ak ju vymeníte a poistka sa opätovne preruší, ide o vážnejšiu závalu, ktorú odstráni iba odborná opravovňa
- či je dobre pripojená anténa a uzemnenie
- ak sa nerozbehne tanier gramofónu, skusmo prepnite volič otáčok.

Ak po tomto prekontrolovaní gramorádio nepracuje správne, obráťte sa na najbližšiu odbornú opravovňu. Ak máte gramorádio ešte v záručnej lehote, obráťte sa na opravovňu poverenú záručnými opravami (adresu oznámi predajňa) a nezabudnite priložiť záručný list.

OBSLUHA

Zasuňte sieťovú šnúru do zásuvky. Gramorádio zapnite stlačením tlačidla vlnového rozsahu gramofónu alebo magnetofónu. Žiarovka osvieti stupnicu. Pri zmene na iný vlnový rozsah, gramofón alebo magnetofón stačí iba stlačiť príslušné tlačidlo.

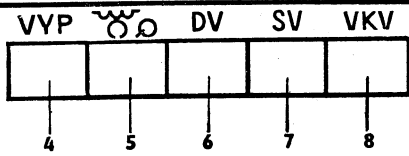
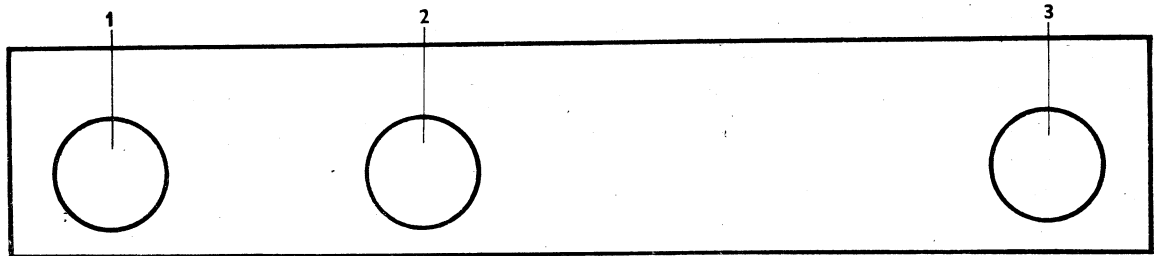

PREHLAD OBSLUHOVÝCH PRVKÓV

- 1 — TÓNOVÁ CLONA — HĹBKY — VÝŠKY
Otáčaním doprava zdôrazňujete vysoké tóny
- 2 — HLASITOSŤ
Otáčaním doprava sa hlasitosť zvyšuje
- 3 — LADENIE DV, SV, VKV
Otáčaním gombíka nastavte najlepší príjem zvolenej stanice
- 4 — VYPÍNAČ
Stlačením tlačidla vypnete prístroj — žiarovka osvetľujúca stupnicu zhasne
- 5 — GRAMOFÓN, MAGNETOFÓN
Stlačením tlačidla zapnete reprodukciu programu z gramofónu alebo magnetofónu
- 6 — DV
Dlhé vlny
- 7 — SV
Stredné vlny
- 8 — VKV
Veľmi krátke vlny

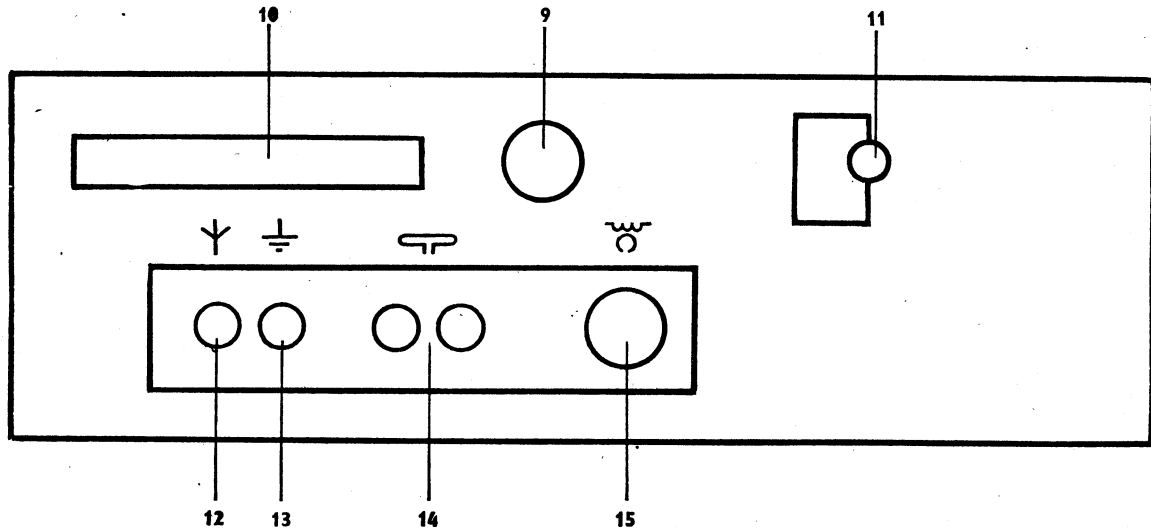

9 — ŽIAROVKA

Ak sa prepáli, môžete si ju vymeniť sami. (Sieťovú šnúru vopred odpojte od siete!)
Objímku i s držadlom vysuňte z nosníka a žiarovku nahraďte rovnakým typom 7 V/0,3 A

10 — FERITOVÁ ANTÉNA

Pre príjem SV — je zapnutá pri stlačení tlačidla SV (7)

Pre príjem DV — je zapnutá pri stlačení tlačidla DV (6)

11 — POISTKA

Prerušenú tepelnú poistku vymeňte po vychladnutí sieťového transformátora (sieťovú šnúru vopred odpojte od siete!). Novú poistku zasunite medzi háčik a pružinu tak, aby háčik tesne objímal kladičku poistky

12 — ANTÉNA

Pripojenie antény na príjem na stredných a dlhých vlnách

13 — UZEMNENIE

14 — ZÁSUVKA VKV

Pripojenie vstavenej i vonkajšej antény „dipólu“ pre príjem na veľmi krátkych vlnách

15 — MAGNETOFÓN

Zásuvka pre pripojenie monofónneho magnetofónu

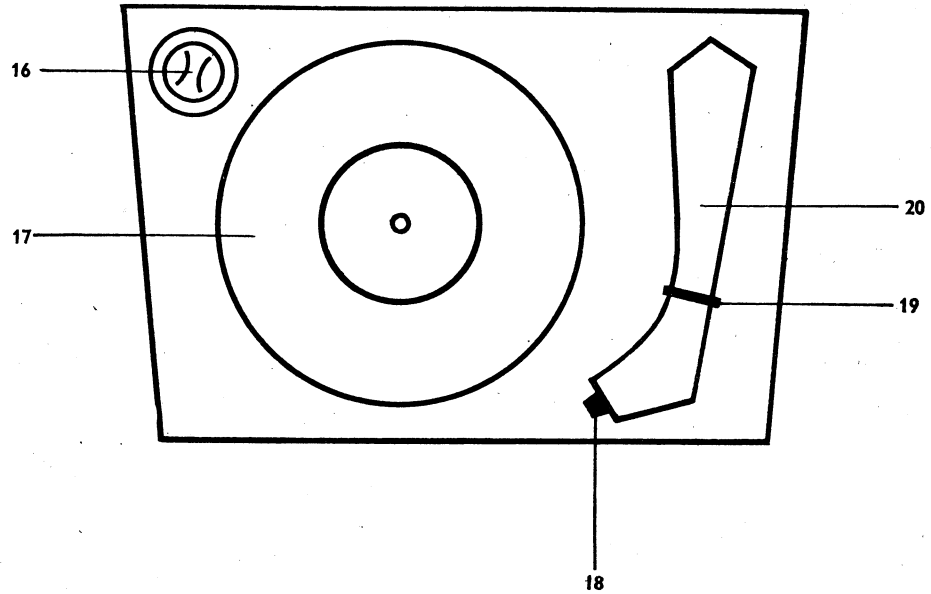

16 — PREPÍNAČ RÝCHLOSTÍ

Otáčajte gombík — len v smere šípok! — nastavte správne otáčky taniera (sú uvedené na štítku gramofónovej platne)

17 — TANIER

Nebrzdite ani nezastavujte tanier rukou! Na prehrávanie platní s priemerom 17 cm (s veľkým otvorom) je v príslušenstve stredový krúžok

18 — HLAVIČKA PRENOSKY

Pre normálne platne (78 ot/min) otočte hlavičku písmenom N hore, pre dlhohrajúce platne ($16\frac{2}{3}$, $33\frac{1}{3}$, 45 ot/min) písmenom M tak isto hore

19 — PRÍCHYTKA PRENOSKY

20 — PRENOSKA

Pred použitím gramofónu uvoľnite prenosku, ktorá je upevnená príchytkou (19) ku stojančeku

TECHNICKÉ ÚDAJE

Vlnové rozsahy	VKV 66—73 MHz SV 525—1605 kHz DV 150—285 kHz
Ladiace okruhy	9 pre FM 6 + 1 pre AM
Výstupný výkon	2 W
Reproduktor	Ø 165 mm
Osadenie prijímača	ECC 85 — zosilňovač, zmiešavač a oscilátor EBF 89 — medzifrekvenčný zosilňovač, detektor pre SV a DV ECL 86 — nízkofrekvenčný budiaci a výkonový zosilňovač 2× GA 206 — detektor pre VKV PM 28 RA — selénový usmerňovač
Osvetľovacia žiarovka	7 V/0,3 A
Napájanie	220 V, 40—60 Hz
Spotreba	42 W (s gramofónom)
Rozmery	650 × 384 × 243 mm
Štvorrýchlostný gramofón	H 46

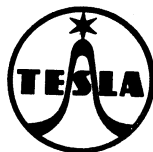

BRATISLAVA



BRATISLAVA

R	2	3	4, 5, 6,	7	8,	9,	10,	12, 13,	13,	14,	15, 16,	17, 18, 19, 20,	21, 22, 23, 24,	25, 26, 27, 28, 29,	30,	31,	32, 33,				
C	75, 49,	4,	2,	1,	7, 6,	12, 11, 13, 14, 15, 16,	18, 17, 19,	21, 20, 8, 10,	25, 24, 28, 27, 26, 29,	22, 30, 31,	33, 32, 34,	35, 36,	37,	38, 39,	40, 41,	42,	43, 44, 46, 45, 48, 51, 50,	52,	53, 54,	56, 58, 57,	59, 59,
L	1,	31,	3, 4, 4,	5, 6, 7,	8, 9, 10, 11, 12, 13,	16, 17, 18, 21, 19, 20, 20,	22, 23, 24, 24, 25,	26, 27, 27, 28, 30,	32, 32, 34,	37, 38, 35, 36,	39, 32, 34,	40, 41,	42, 43, 44, 46, 45, 48, 51, 50,	52,	53, 54,	56, 58, 57,	59, 59,				

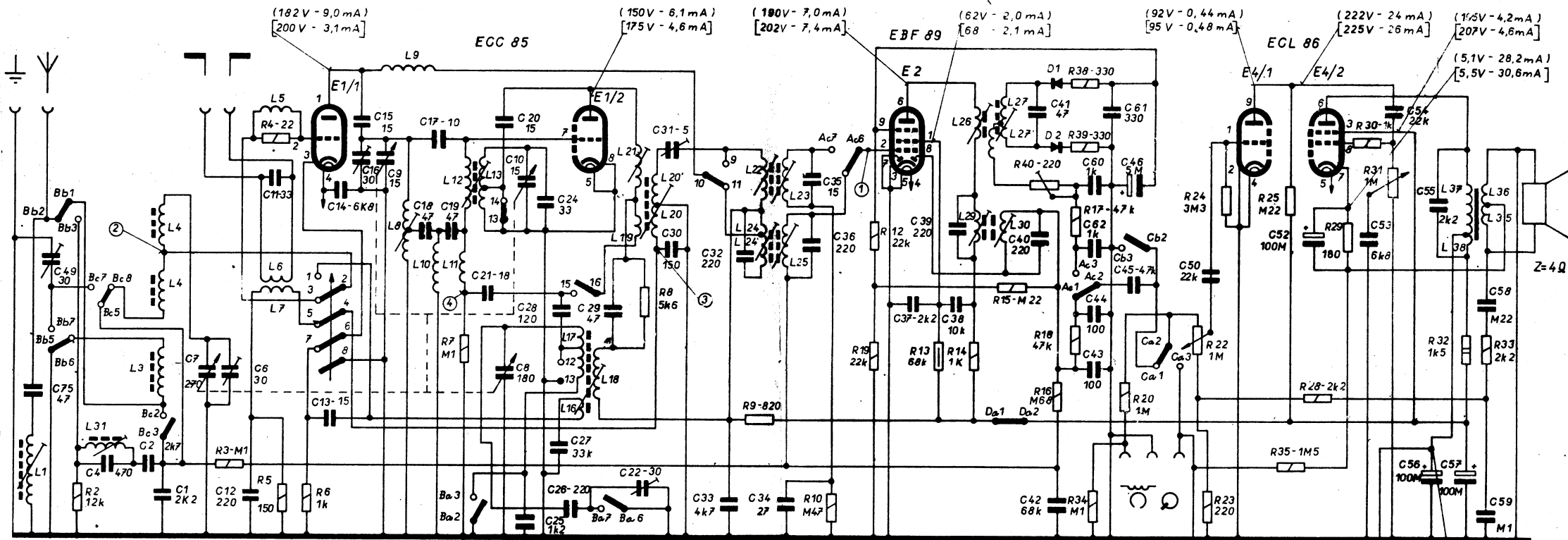

ZADNÁ STENA PRIJIMAČA

□ PRAZDŇNÝ OTVOR ● SPÍNACÍ KONTAKT ○ PODPERNÝ KONTAKT

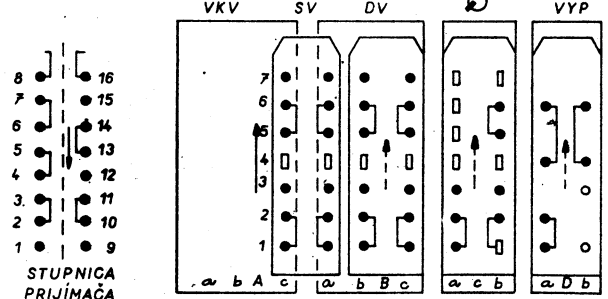

POHĽAD Z VNÚTRA PRIJIMAČA PŘEPÍNAČE V POLOHE „SV“

- ODPOR 0,125 W
- ODPOR 0,25 W
- ODPOR 0,5 W
- ODPOR 2 W

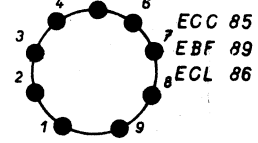

MF KMITOČET: 468 kc/s, 10,7 Mc/s
 NAPÁŤIA A PRÚDY SÚ MERANÉ PRÍSTROJOM „AVOMET“
 METRA n.p. A PLATIA PRE [SV] A [VKV] BEZ SIGNÁLU
 NA ANTÉNE.
 NAPÁŤIA SÚ MERANÉ PROTI ZEMI.
 NAPÁŤIE ANÓDY - TRIODY ECL 86 MERANÉ ELEK-
 TRONKOVÝM VOLTMETROM

ZMENA ZAPOJENIA VYHRADENÁ!

TESLA 1021A „OPERETA“